

Air Purifier user manual

RAP-410



Air Purifiers Implement

Contents	1
Machine and components	2
Product parts introduction	3
Quick use guide	4
Attentions	5
Operation Instructions	6~8
Purification function	9
Working principle	10
Technical parameters	11
Troubleshooting	12
Question answer	13
After-sale service	14
Warranty terms	15
WIFI app instruction	16

Thank you for using our Air Purifier.

Please read the manual carefully before using the machine and keep it properly.

Machine

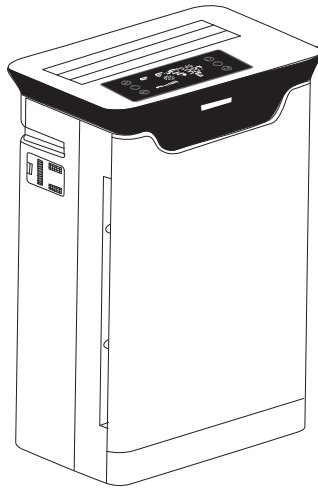

Remote



Filter

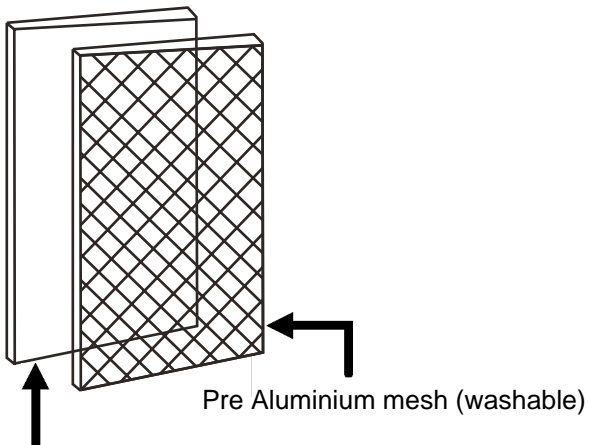

Composite filter
PP cotton, HEPA, Activated carbon,
Photocatalyst, Cold Catalyst

Product Parts Introduction

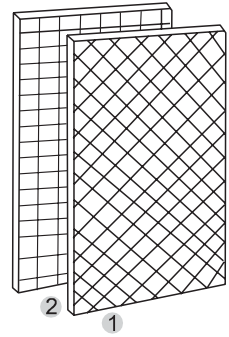

- 1. Pre-filter
- 2. Composite filter:
 - Photocatalyst
 - Activated Carbon Filter
 - Antibacterial Cotton, Chitin HEPA Filter

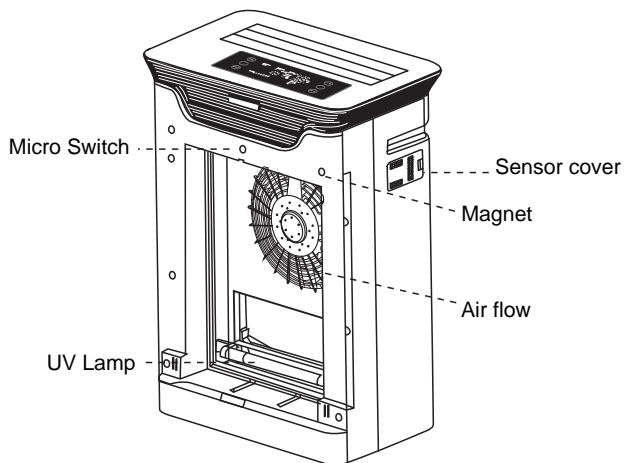
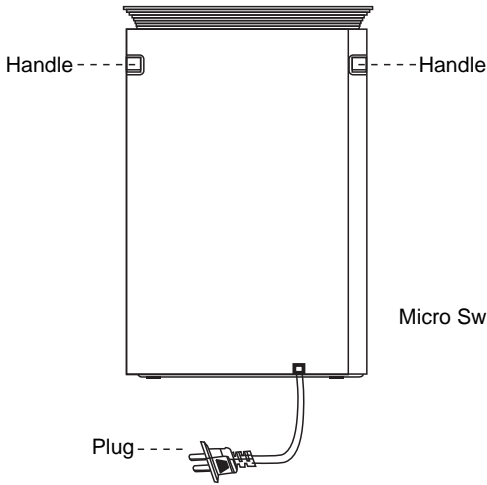



1- Remove the outer package

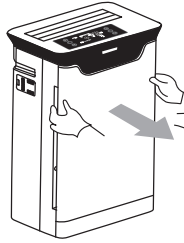

2- Open the front panel

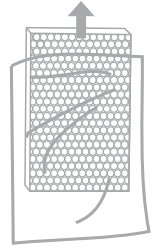

3- Take out the filter and remove the PE bag

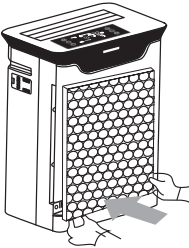

4- Install the activated carbon filter

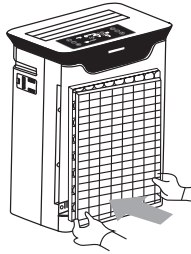

5- Install the Chitin HEPA filter

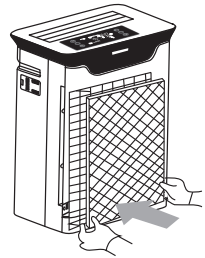

6- Install the pre-primary filter



7- Place the front panel

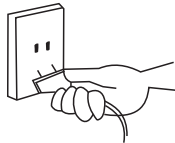

8- Connect to 220V AC power



9- Press "On/Off" key to start

Attentions



Do not use in environments with a high level of temperature or humidity such as bathroom, otherwise it may cause leakage, electric shock, fire and etc.

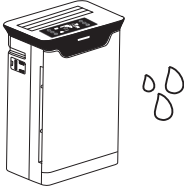

Do not use in places with fumes (e.g.: kitchen), otherwise, it will cause damage to the machine, and It cannot be used as a ventilation fan.

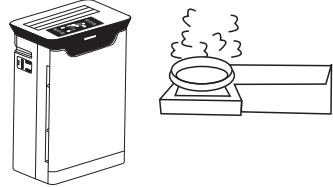

It is prohibited to add water with pollution, irritating smell or chemical additives, to the system.



Disable the machine runtime after using insecticides, let the indoor air be fully circulated, otherwise it will accumulate ingredients inside the machine which is harmful for health.



Prohibit contact with flammable material or fire source and etc.

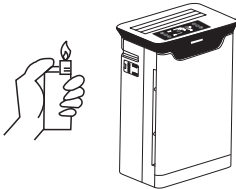

Do not use alcohol or organic solvents otherwise ,the product will be damaged or the fire will be triggered by electric shock.

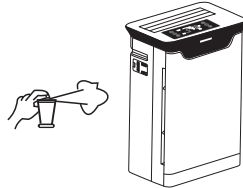

Make sure to hold on to the plug when unplugging, otherwise the power cord can get damaged, or it may cause a short circuit to start a fire, electric shock, etc.

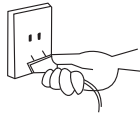

Used at the same time as a burner. pay attention to ventilation.



In order to purify the air efficiently and quickly, close the doors and windows.

Attention

Unplug the power supply as soon as any of the following occurs

- * If any of the switches do not work.
- * If the power supply is short -circuited.
- * If the power cord or the plug is abnormally hot.
- * If there is burning smell or abnormal noise or vibration.
- * If there are any other anomalies or failures.

Note: If the power cord is damaged, in order to avoid danger, the new cord must be made by the manufacturer and replaced by one of our professional staff in our maintenance departments.

On/Off

Press the "on/off" key on the remote control or the machine. When the machine starts to work, the contents icons will be shown on the display.

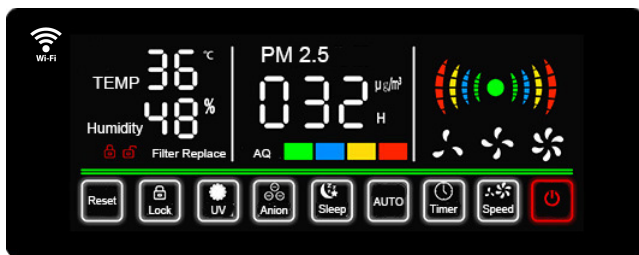

WIFI

Scan this QR and download the "Tuya Smart" App.
(Refer to page 16)



Speed

The wind speed can be set on three different modes.
The corresponding wind speed icon can be found on the control panel.



Timer

On 'power-on' status, (NOT on standby or sleep modes),
press the timer key and set up the working time.
When the time is up, the machine automatically shuts down and goes back
to standby mode.
The operating time of the system is 24 hours if the timer is not set.

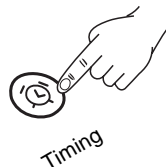

Auto

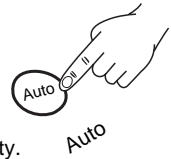

When the "Auto" light flickers, the system goes on the intelligent purification mode and automatically cleans up the environment according to the air quality.

When the air quality is medium, the indicator light is yellow, and when it is green, the air is being purified at the lowest wind speed.

When the air quality is poor, the indicator lights show red and the system purifies the air at its highest speed.

Sleep mode



When the "Sleep" light is on, the other lights are off and automatically the system keeps working at its lowest speed.

On the "Sleep" status, the other icons are disabled until the "Sleep" button is touched again and then all the other lights on the screen will be on and ready to function.

In order to cancel the "Sleep" mode, either the "Sleep" icon or the "Auto" icon needs to be touched otherwise, after 5 seconds, the system will enter the "Sleep" mode again.

Negative Ion



Anion In the power-on state, touch the "Anion" key and the on-screen "Anion" light flickering. Anion starts to work, turn off instead

UV



In the power-on status, touch the "Anion" key and the "Anion" light flickers which means anions start to function.

Child lock



In the power-on status, touch the "Child lock" icon for 3 seconds and the "Child lock" light starts flickering. If touched again for 3 seconds, it is unlocked.

Reset

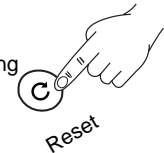

When the system reaches 3000 hours of work, the "Filter" light starts flickering which is the indicator of replacing a new filter. After replacing the filter, press the "Reset" button for 5 seconds and the "Filter" light will disappear.

Filter Replacement

Filter replacement reminder:

Filters  Normally, the filter indicator light is off, when the indicator flashes with a beep sound, the filter needs to be replaced.

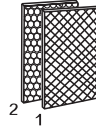

Filter installation sequence:

- 1- Pre-primary filter
- 2- Composite filter



1- Open the front panel



2- Take out the used filter



3- Install new filter in order

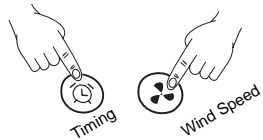

Press wind speed button
Press the timing button at the
same time for 5 seconds

4- Filter replacement icon



5- Install back the front panel
finish the replacement

Filters + 8 Stages Purification

The primary filter is placed at the front of the filter site to initially filter pollutants in the environment.

It can remove large particles such as dandruff, hair, dust and so on, and can be cleaned repeatedly to reduce the cost of customer's use.

HEPA

The HEPA filter is made of small organic fibers and has a very good ability to capture particles with small pore size, large adsorption capacity and high purification efficiency.

Effectively filters particulate matter in the air, mainly for the purification of P M 2.5.

It has super strong bacteriostatic and inhibition.

Carbon:

Activated carbon has good adsorption stability and is a good hydrophobic adsorbent.

The comprehensive functions of smell adsorption, deodorization, dehumidification, anti-poison, sterilization, purification and the like can be removed, and the environment pollution in the room can be effectively cleaned.

Antibacterial cotton

It can effectively inhibit the growth and reproduction of bacteria.

Its role involves a combination of prevention and control.

It is made of a kind of polymer (nano-meter grade).

Photocatalyst

The antibacterial and ultraviolet lamps work together to remove some of the bacteria and have high-efficiency and broad-spectrum disinfection performance,

All the pathogens have good inhibition and killing effect.

Air purification, effectively decompose the organic compounds and toxic substances in the air during the decomposition process.

Photocatalyst filtration Layer only provides a reaction site, It does not participate in the reaction itself, so the photocatalyst can be used for long time,

Ultraviolet light is used to destroy the structure of microbial molecular

chain to achieve bactericidal purpose and then cooperate with photocatalyst.

It can not only kill harmful bacteria efficiently, but also help to activate catalytic efficiency of photocatalyst using ultraviolet lamp.

The particles with positive charge, such as smoke, dust, floating dust and so on, are easy to adsorb the negative ionization in Nong gas in the second air of the filter layer.

As a result, these particles of dust condense and become large particles that sink down to purify the air, so that the negative ions function well in dealing with germicidal dust. In addition negative ions can promote the synthesis and storage of vitamins, strengthen and activate the human body.

Therefore, the physiological activities of the medical community are also known as vitamins in the air.

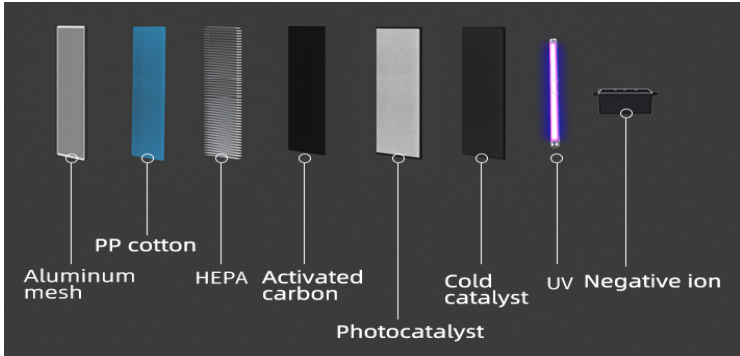

Eight Level Purification Theory



P11 Technical Parameters

Model	RAP-410
Rated voltage	220V
Rated frequency	50Hz
Power rating	80W
Rated noise	35db ~ 55db
CADR	410 m3/hr
Applicable area	4/ACH~1/ACH=40m2~160m2
Net and Gross weight	7.5Kg & 8.5 Kg
Product size	425x220x630mm
Package size	470x255x675mm

Maintenance

Machine:

This machine is equipped with negative ion generator, easy to absorb dust. Please use wet soft cloth with a little clean water containing detergent to wipe the entrance. Use a brush to clean the exit.

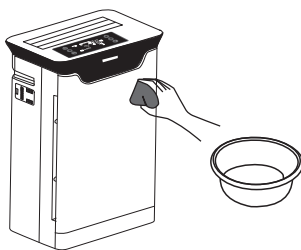

Filter

Filter replacement is reminded by the built-in smart program. Each filter can be used for about 1 year in case of 8 hours of power-on mode, per day. If the environment is heavily polluted, the filters need to be replaced sooner. Filters can be purchased at the designated distributors.

UV lamp

The service life of the UV lamp is about 15-20 months. When it needs to be replaced, the power supply must be off, and then UV lamp tube will be turned off. Take it off at 90 degrees and replace it with a new UV light.

Please check the possible corresponding errors (table below), before sending the faulty machine for repair.

Fault	Check the items
<p>The machine does not work</p>	<p>The power cord plug is disconnected from the power outlet: → Reset the power cord plug The front panel is covered: → Re-cover the front panel, The host is sloped: → Place flat.</p>
<p>During automatic operation, air quality indicator shows red or pm2.5 data is increasing</p>	<p>Air quality sensors may be exposed to water vapor, fumes and sprays: Move the machine to another clean environment and test again. Remove the sensor cover and wipe the sensor lens with a clean soft cloth.</p>
<p>It is difficult to get rid of the odor</p>	<p>Check the filters for failure or release of pollutants due to adsorption. Clean the activated carbon filter, for example, after drying. If there is no improvement, please replace the filter</p>
<p>It is difficult to clear the dirt, and works with unusual noise</p>	<p>Check if the chitin HEPA filter is working → Clean the pre-primary filter. If the situation does not improve, replace the filters</p>
<p>Indoor air is polluted, but the machine does not work at its highest speed or the indicator light does not show red.</p>	<p>Machine is not placed at a suitable place so it is difficult to remove the pollution. → Move the machine to a suitable place. Set the speed at the highest mode, manually.</p>

Q1: Control panel display does not display?

A1: Please check that the power connection is plugged in.

Q2: Filter LED blinking?

A2: It is time to replace the old filters with the new ones.

Q3: Why is the running noise getting louder?

A3: The filter screen has too much dust to clean or replace new filters.

Q4: Why can't I turn it on, but there's a bell?

A4: Check to see if the panel is installed or assembled in place.

Q5: Why is the indoor air pollution concentration high?

A5: Check whether doors and windows are closed,
whether there are sources of pollution release,
if there is, please clear them.

Q6: Why does the air volume get smaller after a certain period of use?

A6: It could be due to being placed in an environment with a high-density of dust
concentration for a long time so the filters reach their usage limit.
Please clean the screen and replace the filters with new ones.

Q7: Can the filter be cleaned?

A7: No. Activated carbon screen
can get sunburnt in the sun.

Q8: How long does a filter last?

A8: In a normal environment, it can last between 6 to 12 months,
In highly polluted environment, they may last only 3 months.

Q9: How do you change the screen?

A9: Contact the dealer to purchase a new filter or
arrange a door-to-door replacement service.

One year warranty

The followings are not covered by our warranty:

- 1- Damages caused by human factors.
- 2- Damages caused by unauthorized repair, assembly and disassembly.
- 3- Normal wear and tear due to use.
- 4- Filter (filter is a consumable part and needs to be purchased).
- 5- Damages caused by failure to properly install and use, in accordance with the operation manual.

Note

In order to protect your rights, please pay attention to the following information:

- 1- Fill out your after-sale service card, completely, correctly and truthfully, at the time of purchase, and have it stamped by the seller.
- 2- Please keep the after-sale service card which has been filled in and stamped by the vendor, safely.
- 3- An effective after-sale service card is the basic guarantee for you to enjoy the right of after-sale services.
(A valid after-sale service card, needs to be filled in properly and the writing ought to be comprehensible and correct, with no mark of modification)

P15 _____ Warranty Terms _____

Air purifier warranty card (user save)

The buyer				Date
Model warranty	Name		The	
	Address			
Sale unit	Name		The	
	Address			
<p>1- From the date of purchase, the warranty period is one years and is free of charge during the warranty period (except for non-insurmountable human causes).</p> <p>2- Vouchers: purchase records, company issued purchase vouchers, invoices are ok.</p> <p>3- During the warranty period, if the machine is faulty, we will send you the spare parts to be replaced for free.</p>				

Scan and Download

A) Download "Tuya Smart" App



B) Add device

- 1) The air Purifier and the mobile phone need to be connected to the same WIFI.
- 2) When the machine is on 'Standby' mode, keep pressing the "Speed" button on the control panel for 5 seconds until the WIFI indicator light flickers.
- 3) Click "Add device" and then choose "air purifier"
- 4) Configuration mode:
Confirm the WIFI indicator light on control panel is flickering.
Click "Finish Network Configuration".
- 5) Choose WIFI
Choose the same WIFI to which the mobile phone is connected.
Enter WIFI password, and click "Confirm".
- 6) Configuration process:
Wait for the configuration to be completed.
- 7) Configuration completed:
Choose "Done" and enter control interface.

راهنمای دستگاه تصفیه هوا RAP-410



دستگاه تصفیه هوا

فهرست مطالب

۱۹	فهرست
۲۰	دستگاه و اجزای آن
۲۱	معرفی قطعات محصول
۲۲	راهنمای استفاده سریع
۲۳	نکات مهم
۲۴-۲۶	دستورالعمل
۲۷	عملکرد تصفی
۲۸	اصول کارکرد
۲۹	پارامترهای فنی
۳۰	عیب یابی
۳۱	سوالات متداول
۳۲	خدمات پس از فروش
۳۳	شرایط ضمانت
۳۴	آموزش اپلیکیشن

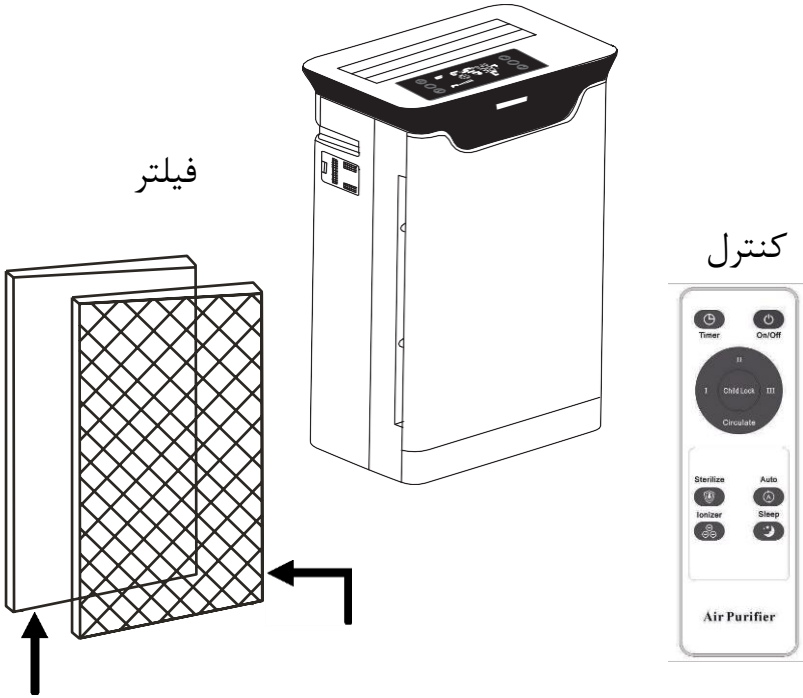

مش آلومینیومی (قابل شستشو)

فیلتر کامپوزیت

کتابان PP، HEPA، کربن فعال، فتوکاتالیزور، کاتالیزور سرد

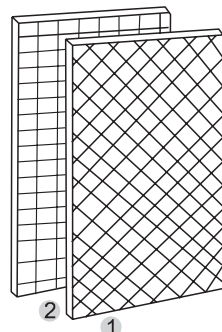

۱. پیش فیلتر
۲. فیلتر کامپوزیت:

کاتالیز نوری ، فیلتر کربن فعال پنبه ضد باکتری ، فیلتر کیتن HEPA

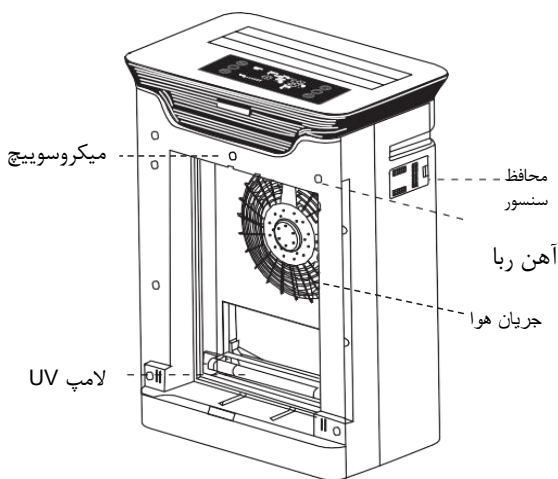
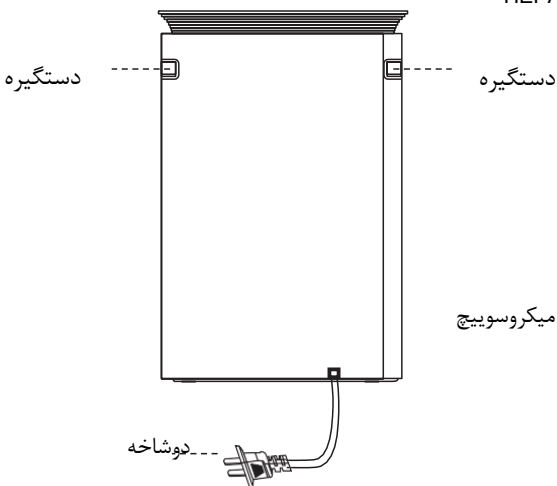

۱. دستگاه را از جعبه خارج کنید

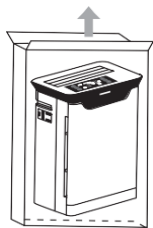

۲. پنل جلویی را باز کنید

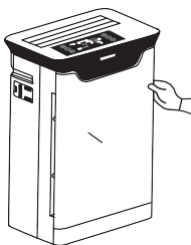

۳. فیلتر را از کیسه PE خارج کنید

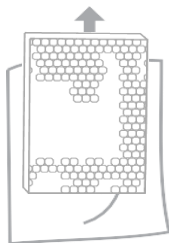

۴. فیلتر کربن فعال را نصب کنید



۵. فیلتر HEPA را نصب کنید

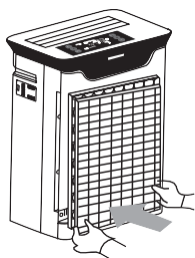

۶. پیش فیلتر را نصب کنید

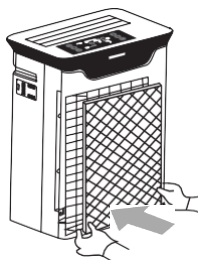

۷. پنل جلویی را در جای خود قرار دهید



۸. دوشاخه را به برق ۲۲۰ ولت وصل کنید

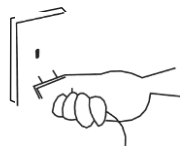

۹. کلید روشن/خاموش را فشار دهید



از استفاده در مکان های پر دما و رطوبت بالا مانند حمام خودداری شود.



از استفاده در مکان های پر دود (مانند آشپزخانه) خودداری شود در غیر این صورت دستگاه آسیب دیده و کارکرد خود را به عنوان تهویه از دست می دهد.

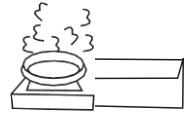

از اضافه کردن آب آلوده، با بویی آزار دهنده یا افزودنی شیمیایی جدا خودداری کنید.

از استفاده از حشره کش همزمان با روشن بودن دستگاه خودداری کنید. بعد از استفاده مطمئن شوید که گردش هوا به مقدار کافی انجام می پذیرد. در غیر این صورت مواد داخل دستگاه باقی می ماند و برای سلامت انسان مضر است.

از تماس با مواد اشتعال زا یا منبع آتش خودداری کنید.

با الکل یا حلال آلی پاک نکنید در غیر این صورت، محصول آسیب می بیند یا باعث برق گرفتگی یا آتش سوزی می شود.



دقت کنید که حتما برای بیرون کشیدن از پریز دو شاخه را در دست بگیرید؛ در غیر این صورت باعث آسیب رسیدن به سیم برق می شوید

اگر از لوازم گاز سوز به طور همزمان استفاده شود باید بدانید که دستگاه گاز مونواکسید کربن را فیلتر نمی کند.



در و پنجره ها را برای تاثیر بیشتر بسته نگه دارید



اگر یکی از پدیده های زیر اتفاق افتاد سریع دستگاه را از برق جدا کنید.

- اگر هر کدام از کلید ها کار نکرد
- اگر اتصال کوتاه اتفاق افتاد
- اگر سیم برق به طور غیر معمولی داغ باشد
- اگر بوی سوختگی یا صدای غیر معمول یا لرزش وجود داشت
- اگر هر اتفاق غیر معمول دیگری افتاد.

نکته: اگر سیم برق دچار پارگی یا قطعی شد حتما آن را عوض کنید و برای این کار به بخش تعمیر و نگهداری یا به کارشناس مربوطه مراجعه کنید.

on/off

کلید on/off کنترل را فشار دهید یا از روی صفحه نمایش ماشین آن را روشن کنید تا شروع به کار کند.



WIFI connect

اپلیکیشن "Tuya Smart" را دانلود و اسکن کنید به صفحه ۱۶ مراجعه کنید.



Speed

سرعت باد به سه بخش تقسیم می‌شود. و روی صفحه نمایش با نماد زیر نشان داده می‌شود.



Timer

هنگامیکه دستگاه روشن است (نه در حالت sleep یا standby)، کلید تایمر را فشار دهید و ساعتی را تنظیم کنید. زمانی که به ساعت مورد نظر برسد دستگاه خود به خود خاموش می‌شود اما اگر در حالت Standby قرار دهید، چنانچه اگر از تایمر استفاده نکنید سیستم به صورت خودکار و بعد از ۲۴ ساعت خاموش می‌شود.



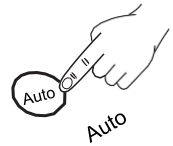

Auto

هنگامیکه نشانگر **Auto** چشمک می زند، سیستم هوشمند به طور خودکار مشغول تمیز کردن هوای محیط می باشد. وقتی کیفیت هوا متوسط است، چراغ نشانگر زرد است و اگر نشانگر سبز است، یعنی هوا با سرعت اولیه تصفیه می شود. وقتی کیفیت هوا ضعیف باشد، نشانگر قرمز می شود و هوا با بیشترین سرعت تصفیه می شود.

Sleep mode



وقتی نشانگر **Sleep** روشن باشد، سایر نشانگرها خاموش هستند و سیستم به صورت هوشمند با کمترین سرعت کار می کند. در این حالت اگر نشانگر **Sleep** دوباره لمس شود، سایر نشانگرها روشن شده و آماده ی عملکرد می باشند. برای غیرفعال کردن حالت **Sleep** لازم است نشانگر **Sleep** یا **Auto** لمس شود. در غیر این صورت، بعد از ۵ ثانیه سیستم دوباره وارد حالت **Sleep** می شود.

Anion



وقتی دستگاه روشن است، نشانگر **Anion** را لمس کنید تا فعال شود. و برای خاموش کردن دوباره آن را فشار دهید.

UV

در حالت روشن بودن دستگاه **UV** را لمس کنید تا چراغش به حالت چشمک زن در بیاید. چنانچه دوباره لمس کنید خاموش می شود.

Child lock

در حالت روشن بودن دستگاه سه ثانیه کلید قفل کودک را نگه دارید تا به حالت چشمک زن در آید اگر دوباره آن را لمس کنید قفل کودک باز می شود.



Reset



اگر دستگاه بیشتر از ۳۰۰۰ ساعت کار کند چراغ فیلتر به حالت چشمک زن در می آید تا یادآوری کند فیلتر جدید جایگزین کنید بعد از عوض کردن فیلتر کلید **Reset** را ۵ ثانیه نگه دارید چراغ فیلتر ناپدید می شود.

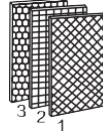

تعویض فیلتر

به طور معمول ، چراغ نشانگر فیلتر خاموش است ، هنگامی که نشانگر با صدای بوق چشمک می زند، بدین معناست که فیلتر باید تعویض شود.

ترتیب نصب فیلتر
 ۳. فیلتر کربن فعال مرکب
 ۲. فیلتر کیتین HEPA
 ۱. فیلتر اولیه

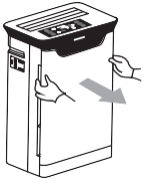

۱. پنل جلویی را باز کنید



۲. فیلتر استفاده شده را خارج کنید.

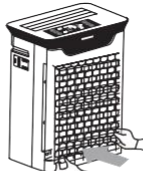

۳. فیلتر جدید را جایگزین کنید



کلید تایمر + سرعت را همزمان برای ۵ ثانیه فشار دهید

۴. کلید Reset را فشار دهید.



۵. پنل جلویی را دوباره نصب کنید.

پیش فیلتر در جلوی محل فیلترها قرار میگیرد تا ابتدا آلودگی های محیط را فیلتر کند. این فیلتر می تواند ذرات بزرگ مانند شوره سر ، مو ، گرد و غبار و غیره را پاک کند و همچنین می تواند بارها و بارها مورد استفاده قرار گیرد تا هزینه استفاده برای مشتریان کاهش یابد.

HEPA

فیلتر HEPA از الیاف آلی کوچک ساخته شده است و توانایی بسیار خوبی در جذب ذرات با اندازه منافذ کوچک ، ظرفیت جذب زیاد و بازده تصفیه بالا را دارد. کارایی این فیلتر برای تصفیه ذرات معلق در هوا عمدتاً 2.5 pm است. همچنین این فیلتر دارای باکتریواستاتیک و جذب فوق العاده قوی است.

CARBON

کربن فعال دارای ثبات خوبی در جذب سطحی بوده و یک جاذب آبریز خوب می باشد و به طور کلی دارای عملکرد جذب بو، خوشبو کردن محیط، رطوبت زدایی، ضد سم ، گند زدایی ، تصفیه است و همچنین قادر به حذف آلودگی محیط در محیط بسته بوده و میتواند آلودگی ها را به طور موثر تمیز کند.

فیلتر انتی باکتریال

این فیلتر می تواند به طور موثر از رشد و تکثیر باکتری ها جلوگیری کرده و باکتری ها را از بین ببرد. این فیلتر قابلیت پیشگیری و کنترل همزمان داشته و از نوعی نانوپلیمر ساخته شده است.

کاتالیزور نوری (Photocatalyst)

در این نوع کاتالیزور پرتو ضد باکتریایی و ماوراء بنفش برای از بین بردن برخی از باکتری ها با هم کار می کنند و دارای کارایی بالا و عملکرد ضد عفونی کننده با طیف وسیعی هستند. این کاتالیزور برای همه ی عوامل بیماری زا دارای اثر بازدارندگی و ضد عفونی کننده خوبی است.

تصفیه هوا ، تجزیه موثر ترکیبات آلی و مواد سمی در هوا است، اما در طول فرآیند تجزیه ، لایه فیلتراسیون کاتالیز نوری فقط یک محل واکنش را فراهم می کند و در خود واکنش شرکت نمی کند؛ برای همین می شود از کاتالیزور نوری برای مدت طولانی استفاده کرد. از اشعه ماوراء بنفش برای از بین بردن ساختار زنجیره مولکولی میکروبی برای دستیابی به هدف ضد باکتری و سپس همکاری با فوتوکاتالیست استفاده می شود.

این کار نه تنها می تواند باکتری های مضر را به طور موثر از بین ببرد ، بلکه می تواند با استفاده از لامپ ماوراء بنفش ، کارایی کاتالیزور نوری را نیز فعال کند.

ذرات با بار مثبت ، مانند دود ، گرد و غبار ، گرد و غبار شناور و غیره ، به راحتی توسط یون منفی در لایه دوم فیلتر جذب می شوند. در نتیجه ، این ذرات گرد و غبار متراکم شده و تبدیل به ذرات بزرگی می شوند که برای تصفیه هوا وارد لایه های بعدی می شود. که یونهای منفی عملکرد خوبی روی از بین بردن میکروبها دارند. علاوه بر این، می توانند سنتز و ذخیره ویتامین ها را تقویت کنند.

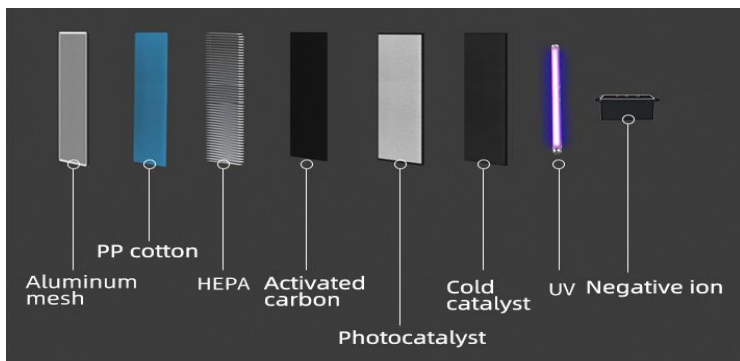

نظریه تصفیه هشت سطحی



مشخصات فنی دستگاه

مدل	RAP-410
ولتاژ محاسبه شده	220V
فرکانس محاسبه شده	50Hz
مرتبه قدرت	80W
رتبه صدا	35db ~ 55db
CADR	410 m3/hr
منطقه کاربردی	4/ACHP~1/ACHP=40m2~160m2
وزن خالص و ناخالص	7.5Kg & 8.5 Kg
اندازه محصول	425x220x630mm
اندازه پکیج	470x255x675mm

تعمیر و نگهداری

این دستگاه مجهز به ژنراتور یون منفی است که گرد و غبار را به راحتی جذب می کند، لطفاً از پارچه نرم مرطوب با کمی آب تمیز حاوی مواد شوینده استفاده کنید ، ورودی و خروجی را می توان با برس تمیز کرد.

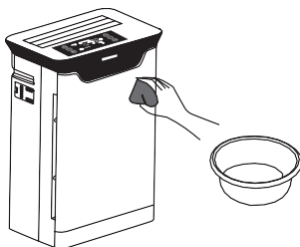

فیلتر: جایگزینی فیلتر توسط برنامه داخلی یادآوری می شود. فیلتر را می توان برای حدود ۱ سال در زمان ۸ ساعت کارکردن روزانه استفاده کرد. اگر محیط به شدت آلوده است ، فیلترها باید زودتر تعویض شوند و فیلترها را می توان از توزیع کننده تعیین شده خریداری کرد.

لامپ UV: عمر مفید لامپ UV حدود ۱۵-۲۰ ماه است. هنگامی که نیاز به تعویض دارد ، منبع تغذیه باید خاموش شود و سپس لوله لامپ UV خاموش می شود. آن را در زاویه ۹۰ درجه بردارید و با یک لامپ جدید UV تعویض کنید.

در صورت وجود مشکل ، لطفاً موارد زیر را قبل از ارسال برای تعمیر ، تأیید کنید

اشکال زدایی	مورد قابل بررسی
دستگاه کار نمی کند	<p>دوشاخه پریز برق از پریز برق جدا شده است</p> <ul style="list-style-type: none"> دوشاخه سیم برق را دوباره قرار دهید <p>صفحه‌ی جلویی پوشیده شده است</p> <ul style="list-style-type: none"> دوباره پتل جلویی را ببوشانید. <p>دستگاه تراز نیست</p> <ul style="list-style-type: none"> دستگاه را در محل صاف قرار دهید
در حین کار خودکار ، نشانگر کیفیت هوا قرمز نشان می دهد یا pm2.5 داده ها در حال افزایش است	<p>سنسورهای کیفیت هوا ممکن است در معرض بخار آب ، فوم ها و اسپری ها قرار گیرند.</p> <ul style="list-style-type: none"> دستگاه را برای به محیط تمیز منتقل کرده و مجدداً امتحان کنید محافظ سنسور را برداشته و لنز سنسور را با یک پارچه نرم پاک کنید.
خلاص شدن از بو دشوار است	<p>فیلترها را برای خرابی یا انتشار آلاینده ها به دلیل جذب بررسی کنید</p> <p>فیلتر کربن فعال را پس از خشک شدن تمیز کنید</p> <p>در صورت عدم بهبود ، لطفاً فیلتر جدید را جایگزین کنید.</p>
پاک کردن خاک دشوار است ، با صدای بلندتر کار می کند	<p>کارکرد فیلتر HEPA را بررسی کنید</p> <p>پیش فیلتر را تمیز کنید</p> <p>اگر وضعیت بهبود نیافته است ، لطفاً فیلترهای جدید را جایگزین کنید</p>
هوای داخلی آلوده است ، اما دستگاه با بالاترین سرعت کار نمی کند یا نور قرمز نشان نمی دهد	<p>دستگاه در محل نامناسب قرار گرفته و حذف آلاینده مشکل می باشد-</p> <ul style="list-style-type: none"> محل دستگاه را عوض کنید و نشانگر Speed را به صورت دستی در بیشترین سرعت قرار دهید.

سوال ۱: صفحه کنترل نمایش داده نمی شود؟

جواب ۱: لطفاً بررسی کنید که اتصال برق وصل است.

سوال ۲: چراغ LED فیلتر چشمک می زند؟

جواب ۲: زمان مصرف فیلتر به انتها رسیده است. لطفاً آنها را با فیلترهای جدید جایگزین کنید.

سوال ۳: چرا صدا هنگام کارکردن بلندتر می شود؟

جواب ۳: صفحه فیلتر گرد و غبار زیادی دارد. آن را تمیز کرده یا فیلتر را عوض کنید

سوال ۴: چرا نمی توانم آن را روشن کنم ، اما نشانگر bel وجود دارد؟

جواب ۴: بررسی کنید که آیا پنل به درستی نصب شده یا خیر.

سوال ۵: چرا غلظت آلودگی هوای داخل محیط زیاد است؟

جواب ۵: چک کنید که درها و پنجره ها بسته باشند.

در صورت وجود منابع انتشار آلودگی، لطفاً آن ها را حذف کنید.

سوال ۶: چرا بعد از مدتی که از دستگاه استفاده می شود ، حجم هوای خروجی کوچکتر می شود؟

جواب ۶: ممکن است دستگاه به مدت طولانی در فضایی قرار گرفته باشد که دارای گرد و غبار غلیظ با چگالی بالا باشد و فیلترها پر از گرد و غبار باشند.

صفحه را تمیز کنید یا فیلتر جدید را جایگزین کنید.

سوال ۷: آیا می توان فیلتر را تمیز کرد؟

جواب ۷: خیر ، صفحه کربن فعال ممکن است در معرض آفتاب بسوزد و از بین برود.

سوال ۸: طول عمر فیلتر چقدر است؟

جواب ۸: در فضاهای معمولی فیلتر بین ۶ تا ۱۲ ماه کار می کند و در فضاهای با آلودگی بالا ممکن است فیلتر فقط ۳ ماه کار کند.

سوال ۹: چطور صفحه نمایش را عوض کنیم؟

جواب ۹: با فروشنده مجاز تماس بگیرید و از خدمات تعمیر در محل استفاده کنید.

این دستگاه دارای یک سال ضمانت می‌باشد

موارد زیر شامل گارانتی نمی‌شود:

۱. دلیل انسانی باعث آسیب رسیدن به دستگاه باشد.
۲. خسارت ناشی از تعمیر و باز و بسته کردن توسط افراد غیرمجاز
۳. فرسودگی طبیعی ناشی از استفاده.
۴. فیلتر(فیلتر بخشی از مواد مصرفی است که باید خریداری شود)
۵. آسیب‌های ناشی از عدم نصب و استفاده صحیح و مطابق با دفترچه راهنما

نکته

به منظور حفظ حقوق خود ، لطفاً به اطلاعات زیر توجه کنید:

- ۱- کارت خدمات پس از فروش خود را به طور کامل ، درست و صادقانه در هنگام خرید پر کنید و فروشنده نیز مهر بزند.
- ۲- لطفاً کارت خدمات پس از فروش را که توسط فروشنده پر و مهر شده است، نزد خود نگه دارید.
- ۳- کارت خدمات پس از فروش، ضمانتی برای بهره مندی از خدمات پس از فروش است.

دقت کنید کارت خدمات پس از فروش را به طور کامل و بدون خط خوردگی پر کنید.

کارت ضمانت دستگاه تصفیه هوا

Name of customer				date
model warranty	Name		The	
	address			
Sales unit	name		The	
	address			
<p>1 from the date of purchase, the warranty period is 1 years and is free of charge during thewarranty period(except for non-insurmountable human causes)</p> <p>2 vouchers;purchase records, company issued purchase vouchers,invoices are ok.</p> <p>3 During the warranty period, if machine has problem, we will send you spare parts to you to replace for free</p>				

اسکن و دانلود



اپ مورد نظر را دانلود کنید.

۱. دستگاه تصفیه هوا و تلفن همراه نیاز به اتصال به وای فای یکسان دارند.
۲. هنگامی که دستگاه در Standby است، نشانگر "Speed" را در صفحه کنترل به مدت ۵ ثانیه لمس کنید تا نشانگر Wi-Fi چشمک بزند.
۳. روی "افزودن دستگاه" کلیک کنید و سپس "تصفیه کننده هوا" را انتخاب کنید
۴. وقتی نشانگر Wi-Fi روی صفحه نمایش شروع به چشمک زدن کرد، برای تایید "Finish Network Configuration" را انتخاب کنید.
۵. انتخاب Wi-Fi : Wi-Fi که به تلفن همراهتان وصل است را انتخاب کرده و رمز را وارد کنید و "تایید" کنید.
۶. منتظر بمانید تا اتصال کامل شود
۷. Done را انتخاب کنید.

Intelligent Air Purifier



Repsglobal.co.uk